

# ***GIANT LIGHT***

Come from nature, Light up the future

～自然の力で未来を明るく～



 **SIGEN**  
SOLAR ENERGY

# 目次

1. 製品概要	-----	02
2. 構成	-----	02
3. スマホアプリからの設定	-----	03
4. 図面	-----	03
5. 製品仕様	-----	04
6. 組み立て説明書	-----	05
7. バッテリー交換手順	-----	06
8. 設置イメージ	-----	06

# 01

## 製品概要

光電変換技術、定電流制御、MPPTを搭載しており、スマートフォンからの操作が可能です。LED外灯は主にソーラーパネル、LED光源、リチウム電池、充電コントローラーおよびアルミニウムボディで構成されます。

全体的な構造はシンプルかつエレガントで、設置とメンテナンスが簡単なため、幅広い用途に適しています。



### ◆ 調光

昼夜に応じた調光や自動オン/オフを行います。

### ◆ 時間設定

異なる時間帯に異なる明るさを設定することができます。

### ◆ スマホアプリでの設定

スマートフォンのアプリで照明の設定を調整することができます。  
(Bluetooth接続)

# 02

## 構成



ソーラーパネル：  
光電変換最大18%の高効率単結晶シリコンソーラーパネル



LEDソース：  
非常に明るいAクラスLEDを採用、最大発光効率180lm / w



バッテリー：  
リチウムイオン電池、サイクル回数は1500回以上



レンズ：  
高透過率と耐久性に優れた一体型光学レンズを搭載



コントローラー：  
自社開発のMPPTコントローラにより高い充電効率を実現

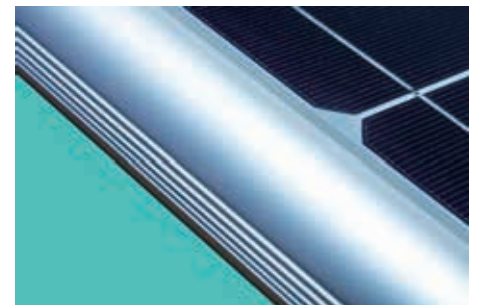

材質：  
アルミニウム合金素材により耐久性と防錆効果を発揮

# 03

## スマホアプリからの設定

本体とスマートフォンをBluetoothで接続し、スマートフォン上でお好みに合わせた多様な設定が可能です。

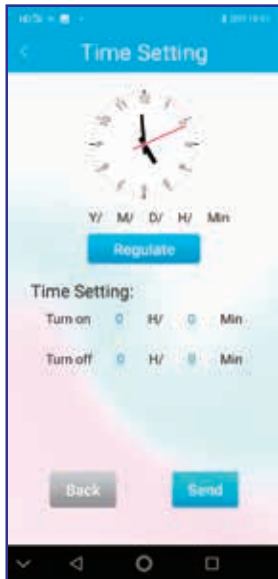

点灯・消灯時刻の設定

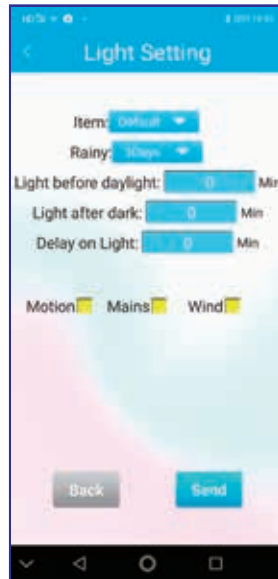

日没後の点灯時間の設定

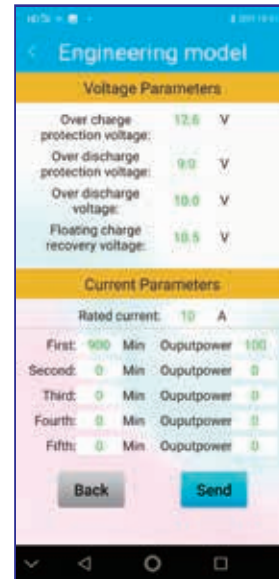

照明効率の設定

# 04

## 図面

W120

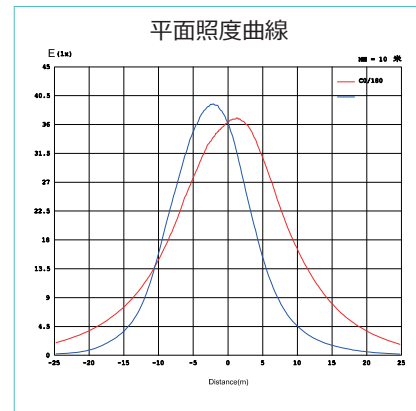
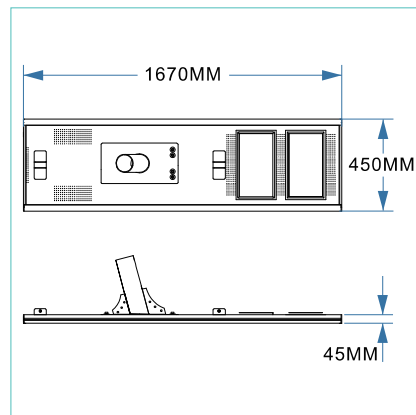

W100

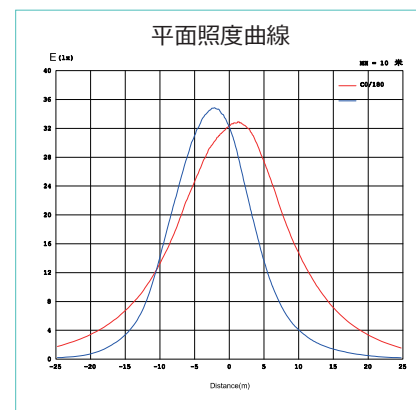
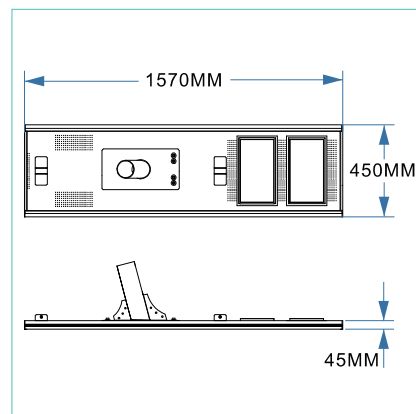

仕様	型式	GIANT LIGHT-W100	GIANT LIGHT-W120
LED照明仕様	明るさ	13000-15000 LM	15600-18000 LM
	消費電力	100W	120W(最大)
	LED照明寿命	約50000時間 (1日10時間点灯で約14年)	約50000時間 (1日10時間点灯で約14年)
	照明部材質	アルミニウム合金	アルミニウム合金
ソーラーパネル仕様	定格出力	120W/18V	130W/18V
	タイプ	単結晶シリコン	単結晶シリコン
	表面仕様	完全防水仕様 (強化ガラス)	完全防水仕様 (強化ガラス)
	期待寿命	25年	25年
バッテリー仕様	タイプ	リチウムイオン	リチウムイオン
	蓄電容量	1008Wh (12V/84Ah)	1152Wh(12V/96Ah)
	期待寿命	約5~6年 (1500サイクル)	約5~6年 (1500サイクル)
システム	点灯時間	日没から日の出まで	日没から日の出まで
	点灯モード	日没から1時間100%→2~5時間80~60%→30%で日の出まで (※スマホアプリでの設定)	日没から1時間100%→2~5時間80~60%→30%で日の出まで (※スマホアプリでの設定)
	無日照保証	1~7日 ※点灯モードによる	1~7日 ※点灯モードによる
本体 (照明・パネル一体型)	寸法	1570×450×45mm	1670×450×45mm
	重量	約25.5Kg	約26.5Kg
	防塵・防雨	IP65	IP65
ポール仕様	材質	STK-400 ウレタン樹脂吹付塗装	STK-400 ウレタン樹脂吹付塗装
	寸法	全長5000mm (埋め込み約1000mm)、約40kg 上段: 径76.3 L-1000 t3.2 下段: 径101.6 L-4000 t3.2	全長5000mm (埋め込み約1000mm)、約40kg 上段: 径76.3 L-1000 t3.2 下段: 径101.6 L-4000 t3.2
設置環境	使用可能環境度	-25°C~60°C	-25°C~60°C
	日照時間	平均7時間以上/日	平均7時間以上/日
	耐風速	約40m/s	約40m/s
	推奨設置間隔	27~33M	30~36m
保証期間		2年	2年

※仕様や設定につきましては技術の進歩などに伴い、予告なく変更する場合がございます。

※日照条件やご使用の環境により、点灯時間が短くなる場合がございます。

※各期待寿命、及び無日照保証 (雨天・曇天時の点灯日数) はあくまでも目安であり、ご使用の環境や設定により前後する場合がございます。予めご了承ください。

【ポールについて】

※通常ポール材質はSTK400鉄製となりますが、耐久度・塩害対策としてSUS304ステンレス製ポールに変更出来ます。

※通常ポール塗料はウレタン樹脂となりますが、耐久度・塩害対策としてフッ素樹脂に変更出来ます。

※通常ポール塗装は吹付塗装となりますが、耐久性を重視される場合は焼付塗装に変更出来ます。

※ポールは長さ、太さ (φ60.5~101.6) をご指定通りに変更出来ます。

※通常ポール施工方法は埋込式となりますがベースプレート式に変更出来ます。

※色指定出来ます。

# 06

## 組み立て説明書

- (1) 日当たりの良い場所に設置し、ソーラーパネルの上にカバーがないことを確認してください。
- (2) ポールの材質は金属で、2mm以上の厚さが必要となります。設置の手順は以下の通りです。

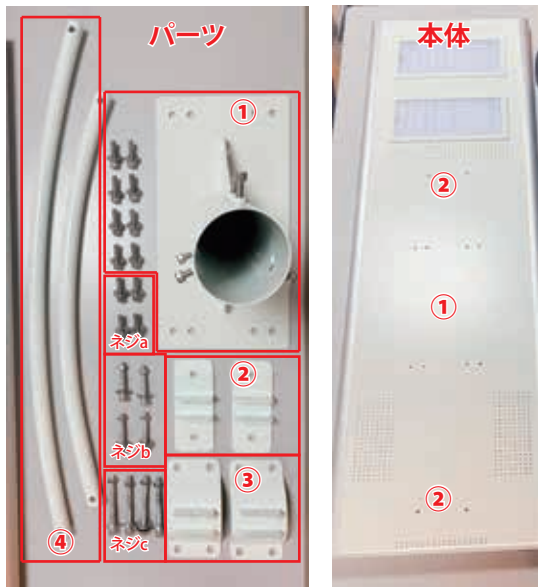

GIANT LIGHT一式



パーツ①を本体①に、パーツ②を本体②に取り付けます。この時、パーツ①は照明部とは反対側が鋭角になるように取り付けてください。



パーツ④を写真のように取り付けます。



パーツ③をパーツ④の先端に取り付けます。



ポールに取り付ける前に、必ず本体側面にあるスイッチを押して電源をオンにしてください。



照明をポールに被せてボルトをきつく締めれば取り付け完了です。



# 07

## バッテリー交換手順



①照明部分先端のボルトを取り外し、蓋を開けます。

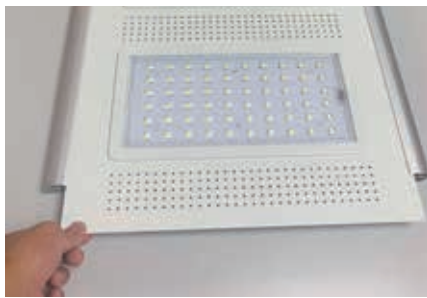

②ゆっくりと照明部分を引っ張り出します。

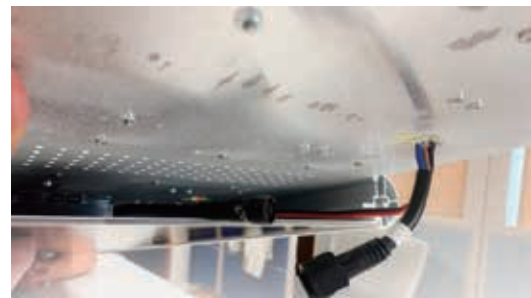

③内側にある照明のコードを取り外します。



④2カ所のバッテリーコードを取り外します。



⑤古いバッテリーを取り出し新しいバッテリーを入れます。バッテリーコードを取り付けたらバッテリー交換完了です。

# 08

## 設置イメージ

道路、高速道路、メインストリート、屋外駐車場、広場、公園や景勝地など、幅広い用途に適しています。





## 株式会社シゲンソーラー

オフィシャル HP



[sigen-rsk.com/](https://sigen-rsk.com/)

サブ HP



[takumilight.win/](https://takumilight.win/)

〒206-0021 東京都多摩市連光寺6-18-1 シゲンビル3F  
TEL:042-310-0750 / FAX:042-310-0757  
E-mail: [support@sigen-rsk.com](mailto:support@sigen-rsk.com)